

LA MOBILITÀ SOSTENIBILE A TRIESTE

20 SETTEMBRE 2023
TRIESTE

Andrea de Walderstein
Comune di Trieste

GLI INTERVENTI CHE VENGONO ATTUATI DAL SERVIZIO MOBILITA' E TRAFFICO NASCONO DA QUANTO DEFINITO NEL **PIANO URBANO DELLA MOBILITA' SOSTENIBILE** APPROVATO DAL CONSIGLIO COMUNALE DI TRIESTE NEL ANNO 2021

ALLA STREGUA DEGLI OBIETTIVI E DELLE LINEE GUIDA SI STANNO ATTUANDO TUTTA UNA SERIE DI INTERVENTI CHE SI PREFIGGONO DI:

- RIDUZIONE DELLA CONGESTIONE
- MIGLIORAMENTO DELL'ACCESSIBILITA' DI PERSONE E MERCI
- SISTEMA DELLA MOBILITA' E L'ASSETTO E LO SVILUPPO DEL TERRITORIO
- MIGLIORAMENTO DELLA QUALITA' DELLO SPAZIO STRADALE ED URBANO RIDUZIONE DEL CONSUMO DEI CARBURANTI TRADIZIONALI DIVERSI DAI COMBUSTIBILI TRADIZIONALI
- MIGLIORAMENTO DELLA QUALITA' DELL'ARIA
- RIDUZIONE DELL'INCIDENTALITA' STRADALE
- MIGLIORAMENTO DELL'INCLUSIONE SOCIALE (ACCESSIBILITA' FISICO-ERGONOMICA)
- AUMENTO DELLA SODDISFAZIONE DELLA CITTADINANZA
- AUMENTO DEL TASSO DI OCCUPAZIONE
- RIDUZIONE DELLA SPESA PER LA MOBILITA' CONNESSO ALLA NECESSITA' DI USARE IL VEICOLO PRIVATO

N.	Cod.int. Amm.ne (C.O.)	Oggetto dell'opera	Importo complessivo
1	17047	POD 2016 programma sperimentale nazionale di mobilita' sostenibile casa -scuola e casa -lavoro - intervento 'interventi di messa in sicurezza di percorsi casa -scuola / casa -lavoro'	500.000,00 €
2	20130	Interventi per la mobilità ciclabile	453.068,32 €
3	18021	Attuazione di interventi per la mobilità e traffico – anno 2020	200.000,00 €
4	19018	Attuazione di interventi per la mobilità e traffico – anno 2021	200.000,00 €
5	19140	Programma di incentivazione della mobilita' urbana sostenibile (Primus) – Azioni per la mobilita' condivisa per il waterfront di Trieste	400.000,00 €
6	20055	Attuazione di interventi per la mobilità e traffico – anno 2022	260.000,00 €
7	21013	Attuazione di interventi per la mobilità e traffico – anno 2023	260.000,00 €
8	22012	Attuazione di interventi per la mobilità e traffico – anno 2024	45.000,00 €
9	22122	Interventi per la mobilità ciclabile nel comune di Trieste – finanziamento PNRR – Lotto 1	603.640,00 €
10	22123	Interventi per la mobilità ciclabile nel comune di Trieste – finanziamento PNRR – Lotto 2	603.640,00 €
11	22124	Interventi per la mobilità ciclabile nel comune di Trieste – finanziamento PNRR – Lotto 3	603.642,00 €
12	09015	Asfaltatura aree di pertinenza edifici e giardini comunali Messa in sicurezza delle aree scolastiche e dei percorsi casa scuola in ambito urbano	225.000,00 €
13	12035	Realizzazione parcheggi e riqualificazione - spazi stradali borgate carsiche	507.000,00 €
14	21077	Rotatoria Via Doda via Svevo	400.000,00 €
15	21077	Rotatoria Via Frigessi-via Flavia	500.000,00 €
16	21077	Rotatoria Via san Marco	400.000,00 €
17	19017	Manutenzione straordinaria segnaletica orizzontale, verticale, posa paletti, specchi parabolici e dissuasori in ghisa - anno 2021	150.000,00 €
18	20054	Manutenzione straordinaria segnaletica orizzontale, verticale, posa paletti, specchi parabolici e dissuasori in ghisa - anno 2022	150.000,00 €
19	21012	Manutenzione straordinaria segnaletica orizzontale, verticale, posa paletti, specchi parabolici e dissuasori in ghisa - anno 2023	195.000,00 €
20	22011	Manutenzione straordinaria segnaletica orizzontale, verticale, posa paletti, specchi parabolici e dissuasori in ghisa – anno 2024	75.000,00 €
21	19019	Rifacimento segnaletica orizzontale – anno 2021	250.000,00 €
22	20056	Rifacimento segnaletica orizzontale – anno 2022	250.000,00 €
23	21014	Rifacimento segnaletica orizzontale – anno 2023	325.000,00 €
24	22013	Rifacimento segnaletica orizzontale – anno 2024	150.000,00 €
25	2022	Abbonamenti annuali al servizio di trasporto pubblico locale e servizio di trasporto passeggeri ferroviario - agevolazioni di pagamento per dipendenti comunali	60.000,00 €
26	2021	M2C2 M4 Sviluppare un trasporto locale più sostenibile - I 4.4 Rinnovo flotte bus e treni verdi	6.357.265,00 €
27	2022	Abbonamenti annuali al servizio di trasporto pubblico locale e servizio di trasporto passeggeri ferroviario - agevolazioni di pagamento per dipendenti comunali	80.000,00 €
28	1239000	Manutenzione straordinaria impianti semaforici	220.000,00 €
29	1900051	Fornitura di Stalli per bici	10.000,00 €
30	18020	Manutenzione straordinaria segnaletica orizzontale, verticale, posa paletti, specchi parabolici e dissuasori in ghisa – anno 2020	118.410,00 €
31	18022	Rifacimento segnaletica orizzontale – anno 2020	198.117,40 €
32	22M02	MANUTENZIONE URGENTE SEGNALETICA STRADALE ANNO 2022	200.000,00 €
33	23M02	MANUTENZIONE URGENTE SEGNALETICA STRADALE ANNO 2023	186.000,00 €
34	21M04	MANUTENZIONE SEGNALETICA ORIZZONTALE ANNO 2022	200.000,00 €
35	22M05	Manutenzione urgente della segnaletica orizzontale, verticale, complementare e posa dissuasori – anno 2022	200.000,00 €
36	20M03	Manutenzione urgente della segnaletica stradale - anno 2021 -2022	186.958,10 €
Totale			15.722.740,82 €

PUMS – Interventi per la Mobilità Sostenibile

Principali interventi previsti nel Biciplan

Rete Ciclabile Porto Vecchio - **in attuazione**

Pista Ciclabile delle Rive - **in attuazione**

Connessione a Reti Ciclabili Regionali/Nazionali
(es. Trieste-Lignano)
in attuazione/progettazione

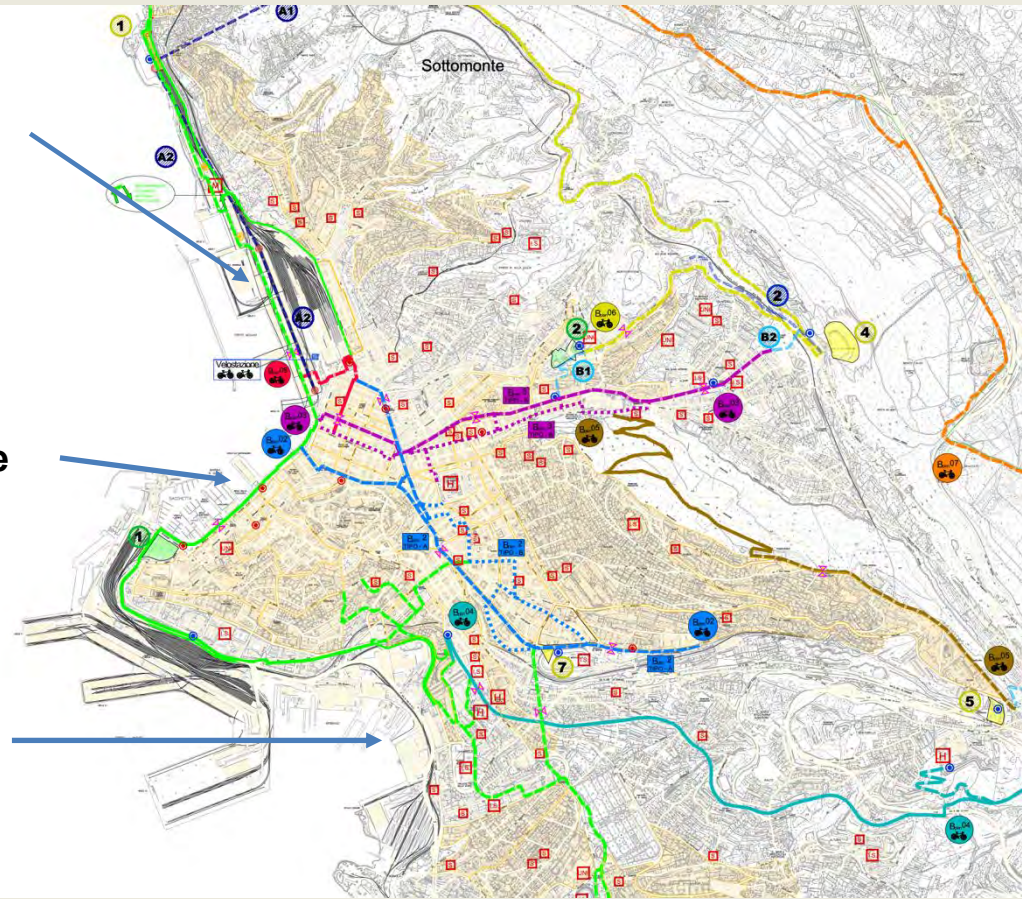

PUMS – Interventi per la Mobilità Sostenibile

Individuazione di nuove Zone 30

- ripensare la viabilità dei quartieri residenziali
- una migliore convivenza dei diversi utenti della strada
- equiparazione della mobilità dolce a quella veicolare

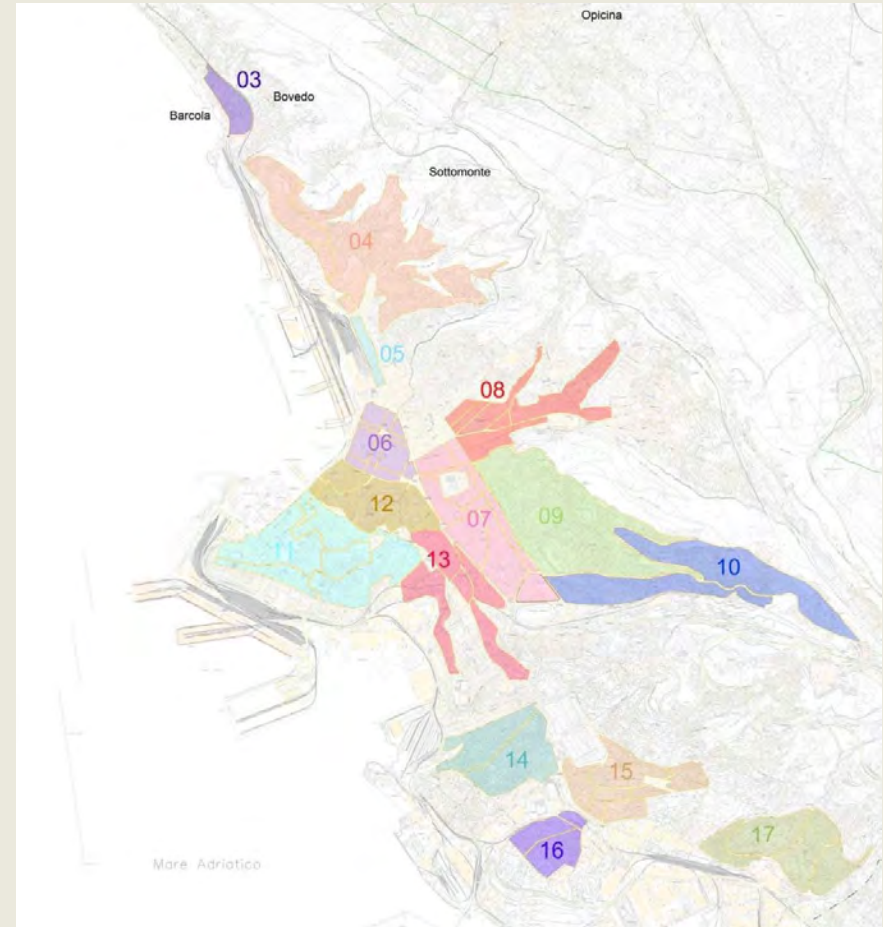

PUMS – Interventi per la Mobilità Sostenibile

Zona 30 di Opicina – Particolari Costruttivi (1/2)

DISPOSITIVO DI RESTRINGIMENTO STRADALE - Schema planimetrico

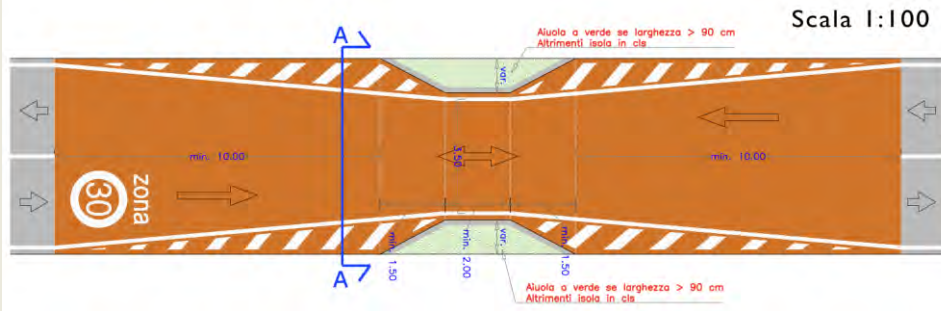

ATTRAVERSAMENTO PEDONALE RIALZATO



Scala 1:50

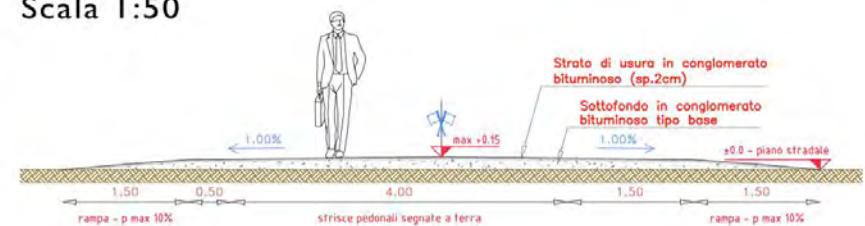

PUMS – Interventi per la Mobilità Sostenibile

Zona 30 di Opicina – Particolari Costruttivi (2/2)

DOSSI IN GOMMA



Dossi altezza cm 7
Su strade con limite di velocità
minore o uguale a 30 Km/h

- Larghezza cm 50
- Lunghezza cm 120
- Fissaggio 6 tasselli
- Previsto terminale



DISPOSITIVO DI RESTRINGIMENTO STRADALE - Vista A-A

Scala 1:50



Bits – Servizio di Bike Sharing del comune di Trieste



CONSISTENZA ATTUALE DEL SERVIZIO:

19 CICLOSTAZIONI
271 CICLOPOSTEGGI
150 BICICLETTE

PROSSIMA IMPLEMENTAZIONE DEL SISTEMA:

4 NUOVE CICLOSTAZIONI
54 NUOVI CICLOPOSTEGGI
50 NUOVE BICICLETTE

Bits – Servizio di Bike Sharing del comune di Trieste

INFRASTRUTTURE FINANZIATE NELL'AMBITO DEI SEGUENTI PROGETTI:

1. PISUS (FONDI REGIONALI),
2. CIVITAS PORTIS (HORIZON 2020 – EU);
3. DM 344/2020 del MIT,
4. PRIMUS del MISE.

COSTO TOTALE D'INVESTIMENTO: circa 800 mila euro

PROPRIETA' DELLE INFRASTRUTTURE E DELLE BICICLETTE:

- COMUNE DI TRIESTE

GESTIONE DEL SERVIZIO DI BIKE SHARING

- CONCESSIONE TRIENNALE A TRIESTE TRASPORTI S.P.A.
(nov. 2022 – nov. 2025)



Bits – Servizio di Bike Sharing del comune di Trieste

COME SI ACCEDE AL SERVIZIO?

Scaricare l'App e registrarsi, scegliendo la tariffa più adatta alle proprie esigenze.

COME FUNZIONA IL SERVIZIO?

Accedi all'App, consulta la mappa delle ciclostazioni presenti sul territorio e scopri in tempo reale la disponibilità di biciclette oppure, nel caso tu debba restituire una bicicletta, di stalli liberi.

DATI SULL'ATTUALE UTILIZZO:

- Più di 13 mila abbonati,
- Oltre 100 mila viaggi al mese,
- Oltre 5 mila prelievi al mese,
- Ciclostazioni maggiormente utilizzate: piazza Libertà (15%), piazza Oberdan (12%), Barcola (12%), viale XX Settembre 11% e Hotel Savoia (10%).

ABBONAMENTO GIORNALIERO 8€	ABBONAMENTO RICARICABILE 0€	ABBONAMENTO ANNUALE 9€
Valido 24 ore a partire dal primo noleggio.	5€ di ricarica alla prima attivazione.	9€ all'anno + 3€ di ricarica alla prima attivazione.
Puoi viaggiare per 6 ore, anche non consecutive, a partire dal momento dell'acquisto.	Non ci sono scadenze né ulteriori costi fissi: paghi solo quando prelevi una bicicletta.	Valido 365 giorni a partire dal primo noleggio.
Rinnovabile quante volte vuoi.	PER OGNI NOLEGGIO <ul style="list-style-type: none">• 0,50€ per la prima mezz'ora o frazione di mezz'ora• dopo il 30esimo minuto, 1€ per ogni mezz'ora o frazione di mezz'ora	Rinnovabile e ricaricabile quante volte vuoi.
IMPORTANTE Fai attenzione e non superare le 6 ore di utilizzo; scadute le 6 ore, il tuo account sarà bloccato e dovrai restituire la bicicletta. Per riattivare l'account sarà necessario contattare il nostro servizio di customer care.	IMPORTANTE I primi 3 minuti di noleggio sono gratuiti: se la bicicletta viene restituita entro 3 minuti, non viene scalato alcun importo.	I noleggi inferiori ai 30 minuti sono gratuiti.
		PER OGNI NOLEGGIO <ul style="list-style-type: none">• fino al 120esimo minuto: 0,50€ per ogni mezz'ora o frazione di mezz'ora• dopo il 120esimo minuto: 1,00€ per ogni mezz'ora o frazione di mezz'ora.



Manuale Tascabile del Ciclista

LA SEGNALETICA STRADALE

MOBILITA' SICURA

- Regole di comportamento in carreggiata
- Violazioni
- Trasporto dei minori in bicicletta
- E-bikes e bici elettriche
- Controllo della bicicletta
- Casco e abbigliamento
- Parcheggiare la bicicletta
- Le biciclette sui mezzi di trasporto pubblico locale



Pista Ciclabile Rive Cittadine

- Importo opera a quadro economico: € 793.280,54
- Finanziata con fondi PNRR D.M. 509 d.d. 15.12.2021
- M2C2 Investimento 4.1 – Rafforzamento mobilità ciclistica



Pista Ciclabile Rive Cittadine

Tipologia 1

Tratto Largo città di Santos – Capitaneria di porto

Pista ciclabile in sede propria, bidirezionale, accostata a corsia di transito veicolare

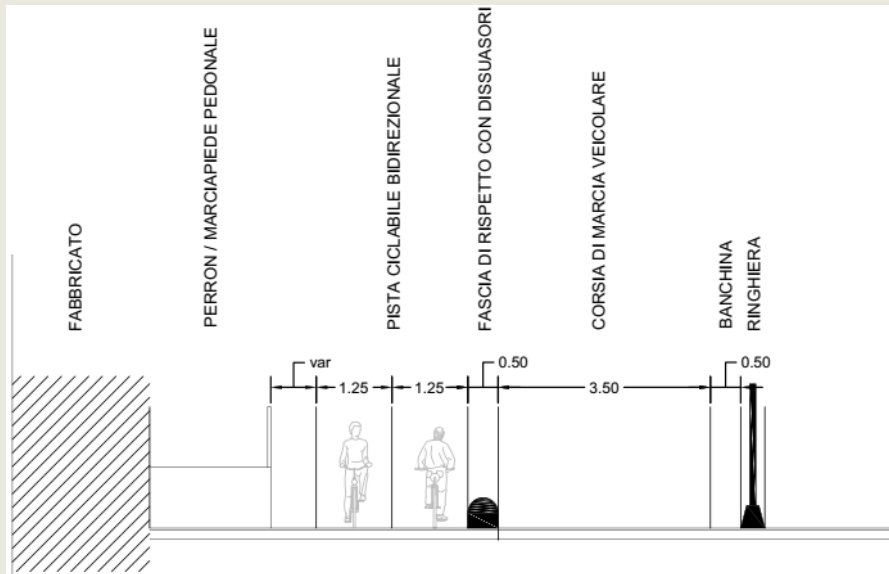

Pista Ciclabile Rive Cittadine

Tipologia 2

Tratto Capitaneria di porto – Stazione marittima

Pista ciclabile in sede propria, bidirezionale, riqualficazione delle aiuole a verde

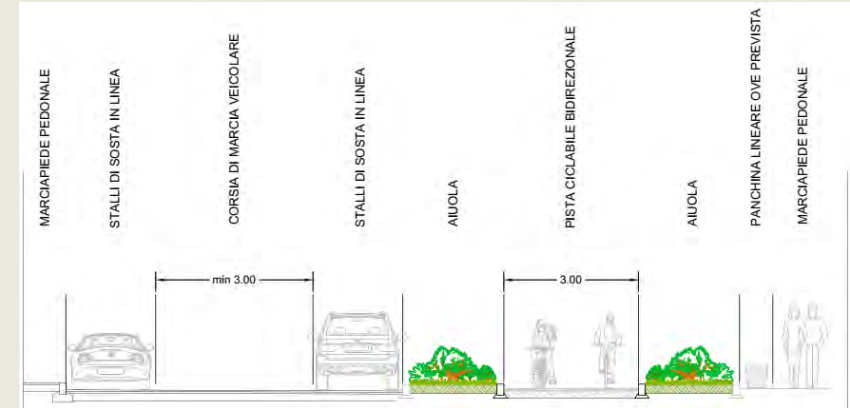

Pista Ciclabile Rive Cittadine

Tipologia 3

Tratto Stazione marittima – Sacchetta

Pista ciclabile in sede propria, bidirezionale, riorganizzazione della sosta



Pista Ciclabile Rive Cittadine

Tratti promiscui su marciapiede – A collegare gli itinerari esistenti

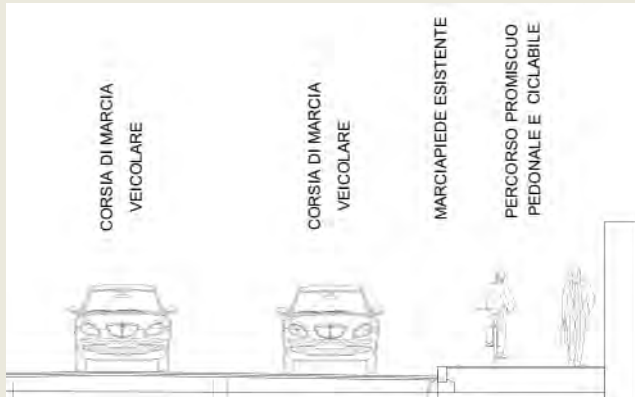

Interventi per la Mobilità ed il Traffico

Importo opera a quadro economico: € 260.000,00
Finanziata con fondi dell'Amministrazione Comunale
Finanziato ogni anno un progetto (gruppo di interventi)

Interventi:

- individuati in base a richieste / segnalazioni cittadinanza
- sparsi sul territorio cittadino
- finalizzati alla sicurezza delle utenze deboli

Planimetria di inquadramento
interventi di recente realizzazione:
preponderante la realizzazione di
attraversamenti pedonali protetti
(7 interventi su 13)

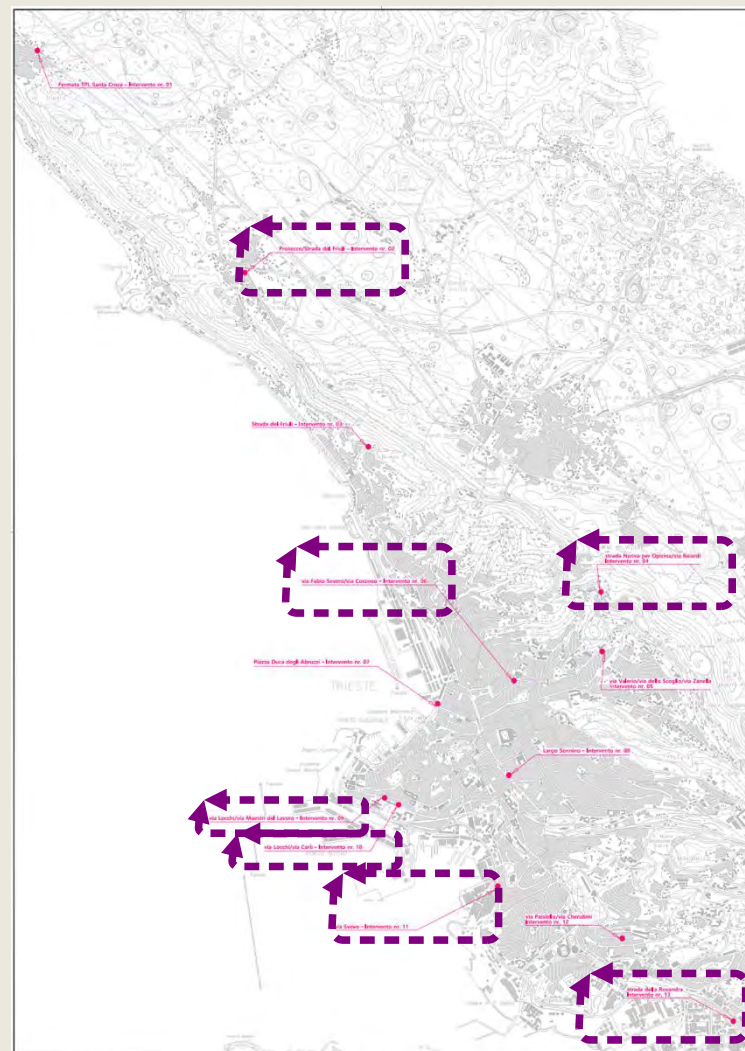

Interventi per la Mobilità ed il Traffico

Protezione Utente Deboli - Recenti realizzazioni – Schemi tipo e Tecnologie

PLANIMETRIA
aiuola spartitraffico "tipo" a raso

Scala 1:100

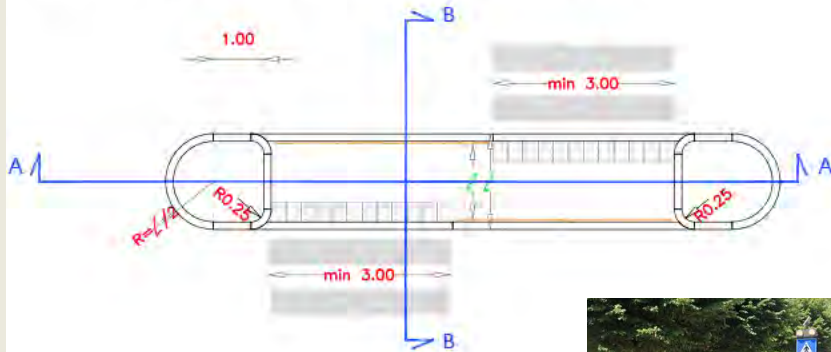

SEZ. A-A (longitudinale)
aiuola spartitraffico "tipo" a raso

Scala 1:100



Interventi per la Mobilità ed il Traffico

Protezione Utenti Deboli – Introduzione attraversamenti pedonali luminosi

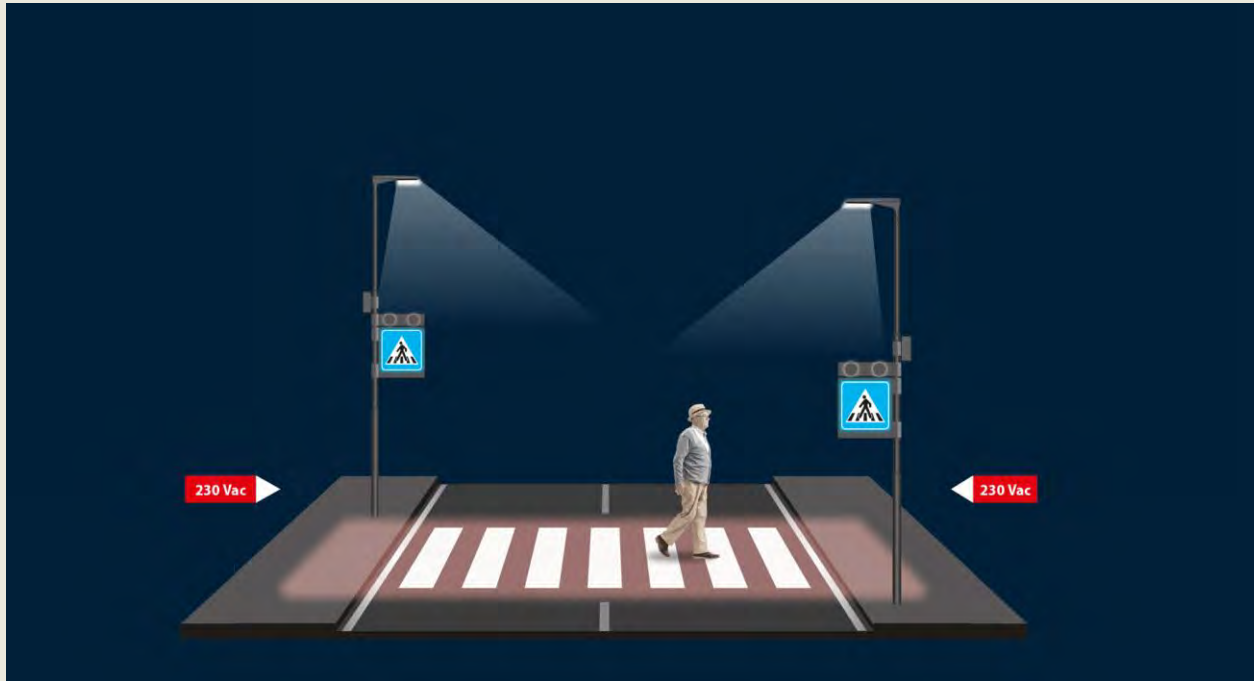

Riqualficazione degli Spazi Stradali delle Borgate Carsiche

Basovizza

Si prevede un intervento di riqualficazione dell'area rendendola esclusivamente pedonale

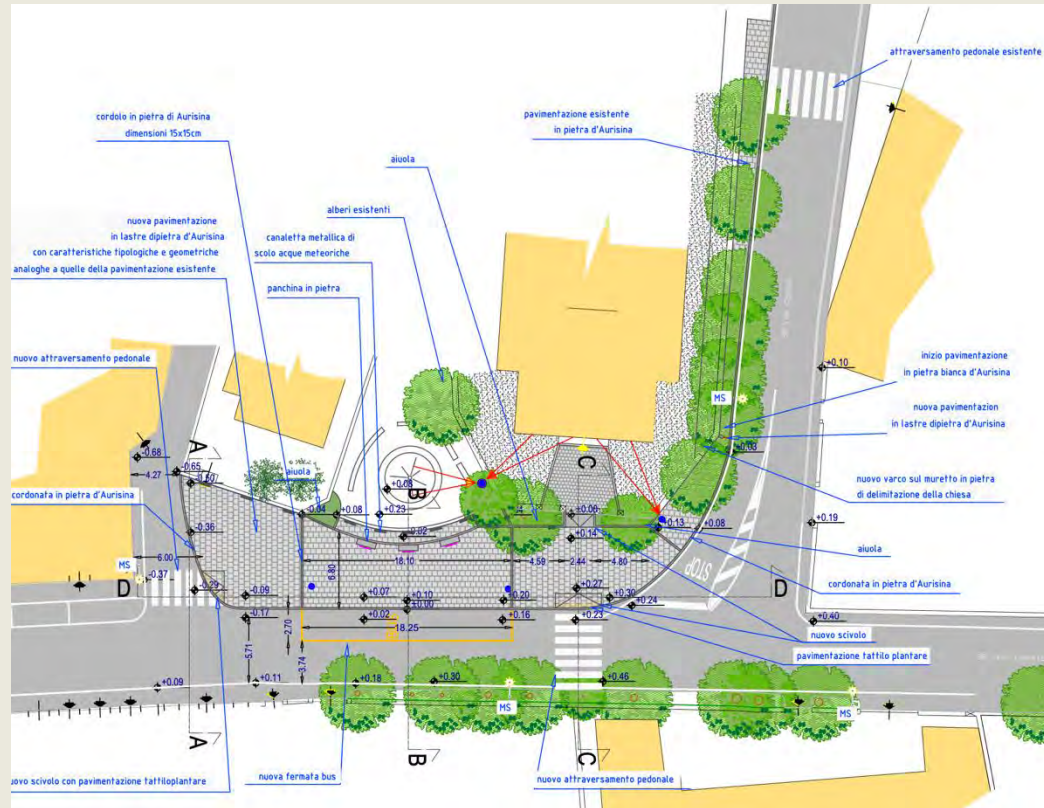

lanterna tipo 804



FLAT EVO 4 (COD.03.104053.11 FL.BP)
FLAT EVO 4 (COD.03.104053.11 MD.BP)



palo con piastra h6m con finitura antracite con accessori per aggancio flat evo 4

dettaglio panchina in pietra scala 1:20 con caratteristiche tipologiche e geometriche analoghe a quelle esistenti



particolare costruttivo con lastrico in pietra d'Aurisia scala 1:10

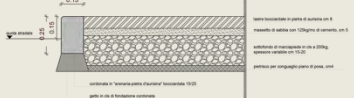

Riqualificazione degli Spazi Stradali delle Borgate Carsiche

Contovello, Borgo San Girolamo

Si prevede la demolizione del manufatto edilizio e la realizzazione di una nuova aiuola in continuità a quella già esistente, con muretto in cls e lastre di pietra.

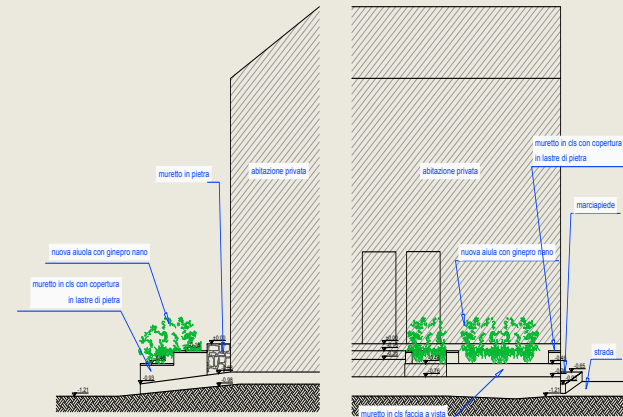
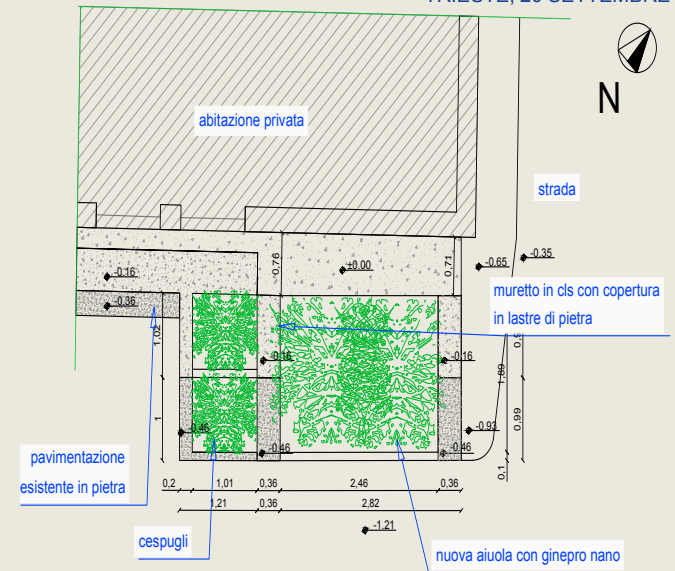

Riqualficazione degli Spazi Stradali delle Borgate Carsiche

Opicina

- Realizzazione di spazi riservati alla sosta veicolare e riqualificazione dei percorsi pedonali
- Individuazione dell'area del capolinea della linea 64 e sistemazione dell'area della fermata bus su Strada per Vienna

Ciclostalli



Modello panchina_tipo Italia



Pensilina bus



corpo illuminante Vieste-R2 di Lorelux

- su palo da 4m
- su palo da 8m



Fontana classica in ghisa tipo Milano

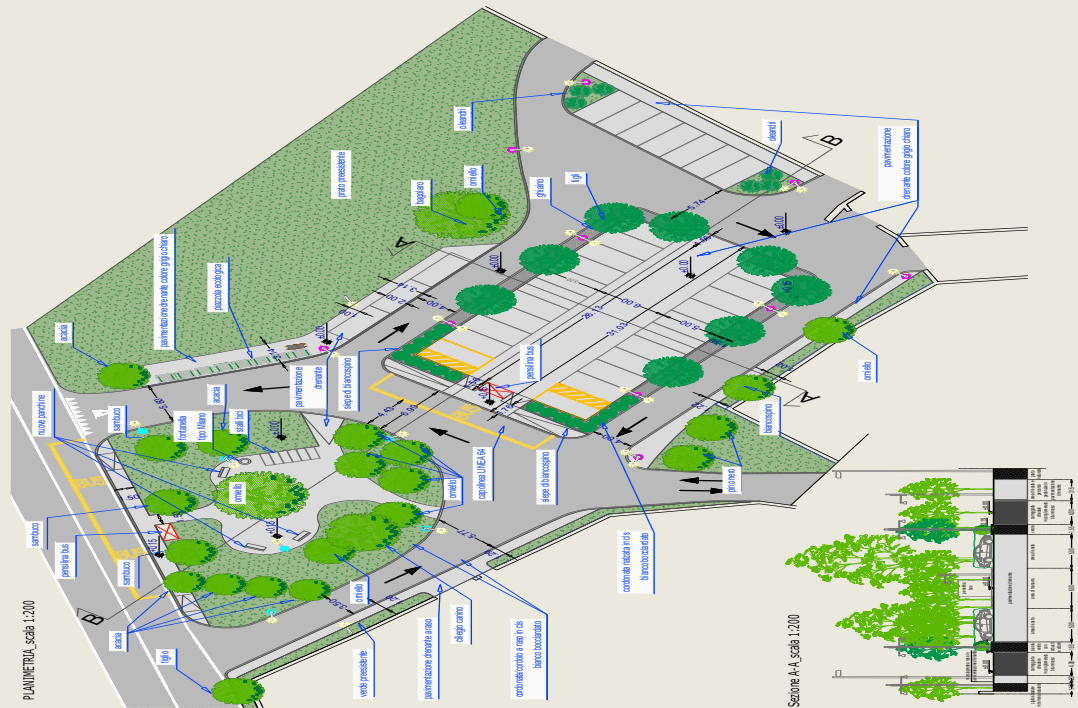

Riqualficazione degli Spazi Stradali delle Borgate Carsiche

Santa Croce

- Riqualficazione dell'area
- Creazione di spazi riservati alla sosta veicolare
- Individuazione di spazi da riservare agli utenti della zona per attività ludiche

Fontana classica in ghisa tipo Milano



corpo illuminante Via su palo da 4m

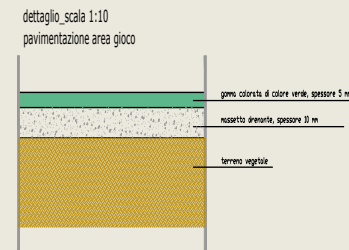
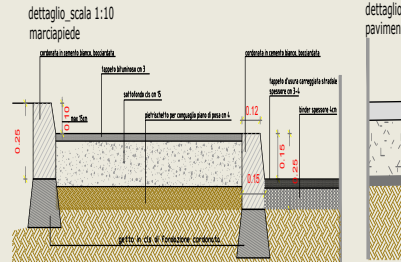

Ciclostalli



Modello panchina tipo Italia

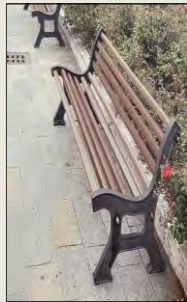

PEDIBUS SABA

Scuola primaria Statale Umberto Saba - Salita di Gretta 34/2

Il pedibus è costituito da 3 percorsi distinti che hanno origine in Strada del Friuli vicino al Faro della Vittoria, Largo Osoppo e in Campo del Belvedere.

